

# Unités de perçage



## Bohreinheiten

### DU20P.150

Avance Vorschub	Pneumatique pneumatisch
Course Arbeitshub	150 mm 150 mm
Capacité de perçage Bohrleistung	ø18 dans acier Rm50 ø18 in Stahl Rm50
Poussée à 6 bar Vorschubkraft 6 bar	3700 N 375 Kg
Vitesse de broche Spindeldrehzahl	De 100 à 3000 tr/min von 100 bis 3000 U/min
Puissance du moteur Motorleistung	De 0.75 à 3.00 kW von 0.75 bis 3.00 KW

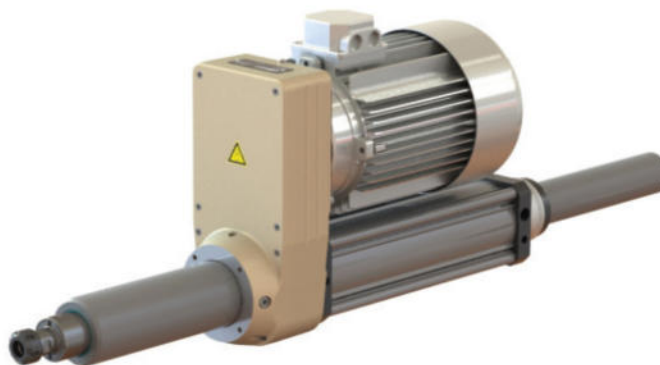

- Cylindre pneumatique ø100.
- Entrée d'air (1) G1/4.
- Consommation d'air 7,50NL/cycle.
- Concentricité du broche 0,01.
- Entrée câbles électriques M16x1,5 (2).
- Fins de course électriques internes (3).  
Sur demande fins de course pneumatiques ou capteurs inductifs.
- Régulateur hydraulique (5) dans l'axe de la broche.
- Course du régulateur hydraulique 100mm.  
Sur demande régulateur de débouillage.
- Courses rapide et travail réglables séparément (4) avec butée mécanique.
- Entrée d'air 0.5bar pour pressurisation interne du broche (6).
- Couleur standard : Beige RAL 1001.  
Autres couleurs sur demande.
- Poids de 35 Kg.

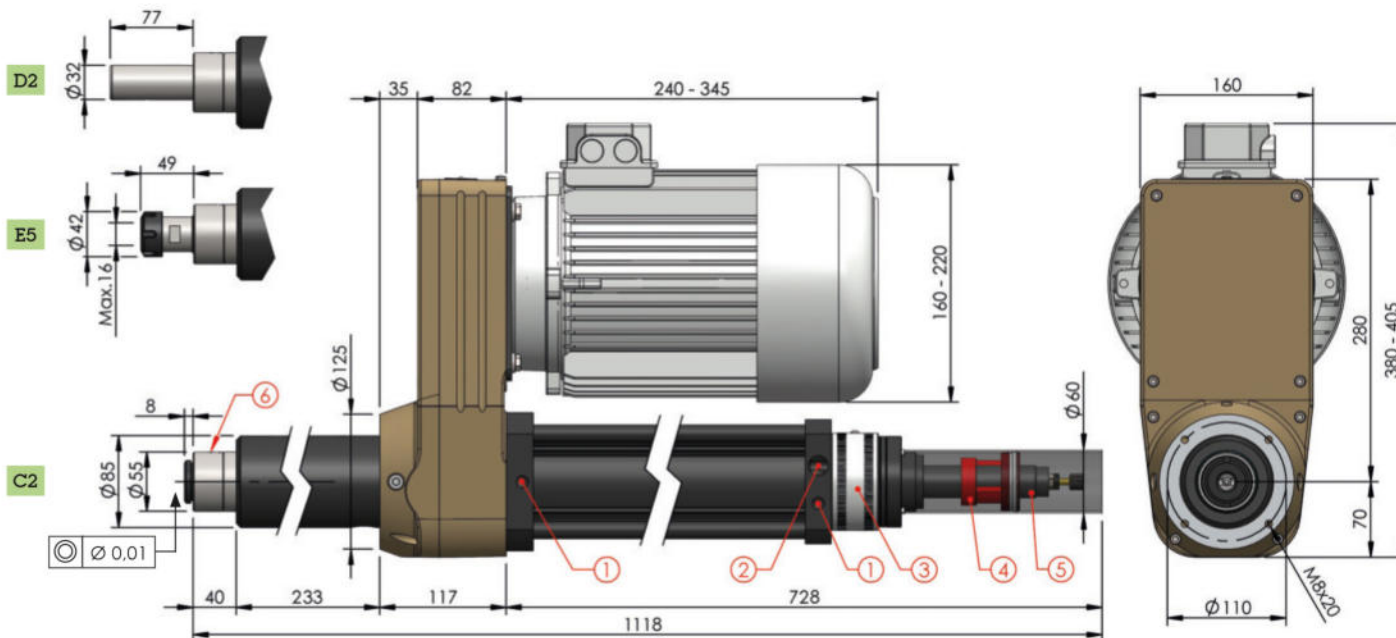

- Pneumatischer Zylinder ø100.
- Luftanschluss (1) G1/4.
- Luftverbrauch 7,50NL/Zyklus.
- Rundlaufgenauigkeit 0,01.
- Kabelanschluss M16x1,5 (2).
- Endschalter (3).  
Optional: pneumatischer oder induktiver Endschalter.
- Koaxial hydraulischer Vorschubregler (5).
- Hydraulischer Vorschubregler Hub 100mm.  
Optional mit Entspaneinrichtung.
- Unabhängig voneinander Eil- und Arbeitsvorschub (4) mit Anschlag.
- Sperrluftanschluss 0.5bar (6).
- Standard-Farbe: Beige RAL 1001.  
Andere Farben auf Anfrage.
- Gewicht ab 35 Kg.

DU20P

150

Course / Arbeitshub

	Broche / Werkzeugaufnahme
C2	MT 2 DIN228
E5	ER25 DIN 6499
D2	ø20 DIN 55058

	rpm	
	50Hz	60Hz
01	100	120
02	200	240
03	300	360
05	500	600
07	700	840
08	800	960
11	1100	1320
15	1500	1800
22	2200	2640
30	3000	3600

	Moteur / Motor
80...	Motoréducteur 0,75Kw 4 poles Getriebemotor 0,75Kw 4 poles
81...	Motoréducteur 1,50 Kw 4 poles Getriebemotor 1,50 Kw 4 poles
076	90 B14 0,75Kw 6 poles
116	90 B14 1,10Kw 6 poles
156	100 B14 1,50Kw 6 poles
226	112 B14 2,20Kw 6 poles
074	80 B14 0,75Kw 4 poles
114	90 B14 1,10Kw 4 poles
154	90 B14 1,50Kw 4 poles
224	100 B14 2,20Kw 4 poles
304	100 B14 3,00Kw 4 poles
072	80 B14 0,75Kw 2 poles
112	80 B14 1,10Kw 2 poles
152	90 B14 1,50Kw 2 poles
222	90 B14 2,20Kw 2 poles
302	100 B14 3,00Kw 2 poles

	Moteur type / Motortyp
S	230-400V-50/60Hz
A	Moteur-frein Bremsmotor
V	Ventilation forcée Fremdbelüftung
AV	Moteur-frein + ventilation forcée Bremsmotor + Fremdbelüftung

	Régulateur hydraulique / Hydraulischer Vorschubregler
100H	Standard
100HS	Avec réservoir d'huile mit Ölbehälter
150HP	Débouillage Entspaneinrichtung

STANDARD COLOR



OPTIONAL COLORS

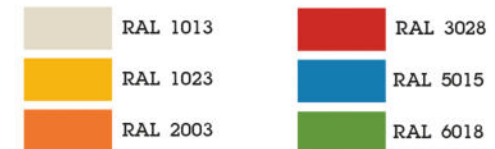

Optionnel / Optional :

Accessoires pour un montage facile  
Zubehör für einfache Installation

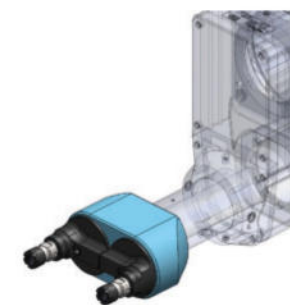
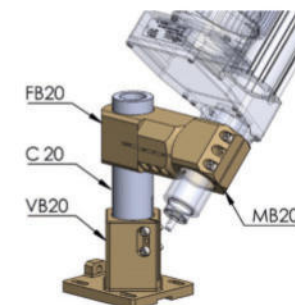
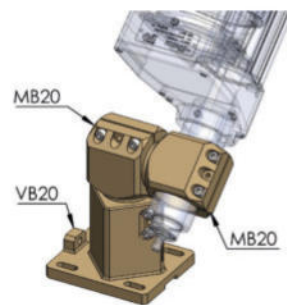
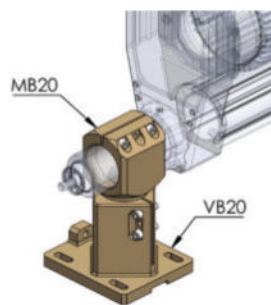
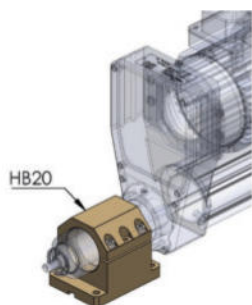

Têtes multibroches  
Mehrspindelköpfe