

Unités de taraudage



Gewindeschneideinheiten

TM20P.90

Avance Vorschub	Par patronne durch Leitspindel
Course rapide (pneumatique) Eilvorschub (pneumatischer)	50 mm 50 mm
Course de taraudage Gewindeschneidhub	0 - 40 mm 0 - 40 mm
Capacité de taraudage Schneidleistung	M20 dans acier Rm50 M20 in Stahl Rm50
Vitesse de broche Spindeldrehzahl	De 100 à 1500 tr/min von 100 bis 1500 U/ min
Puissance du moteur Motorleistung	De 0.75 à 3.00 kW von 0.75 bis 3.00 KW

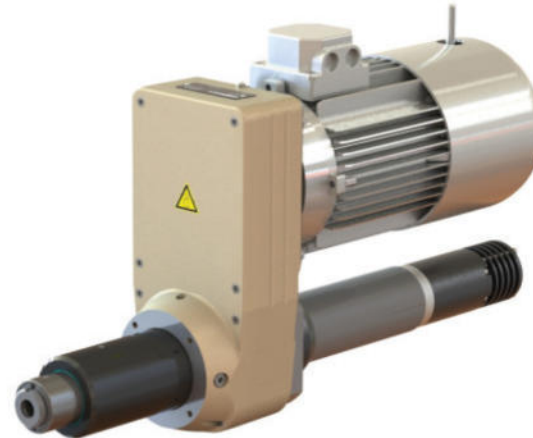

- Moteur peut être utilisé avec convertisseur de fréquence (1).
Moteur-frein sur demande.
- Patronne à bain d'huile (2).
- Cylindre pneumatique pour avance rapide (3),
pression d'air 6 bar, consommation d'air
0,8NL/cycle.
- Nr. 3 fins de course et 1 fin de course de
sécurité patronne (4).
Capteurs inductifs sur demande.
- Entrée d'air ø6 (5).
- Entrée câbles électriques M16x1,5 (6).
- Encombrement maximal pour installation de
têtes multibroches (7).
- Entrée d'air 0,5bar pour pressurisation interne
du broche (8).
- Couleur standard : Beige RAL 1001.
Autres couleurs sur demande.
- Poids de 25 Kg.

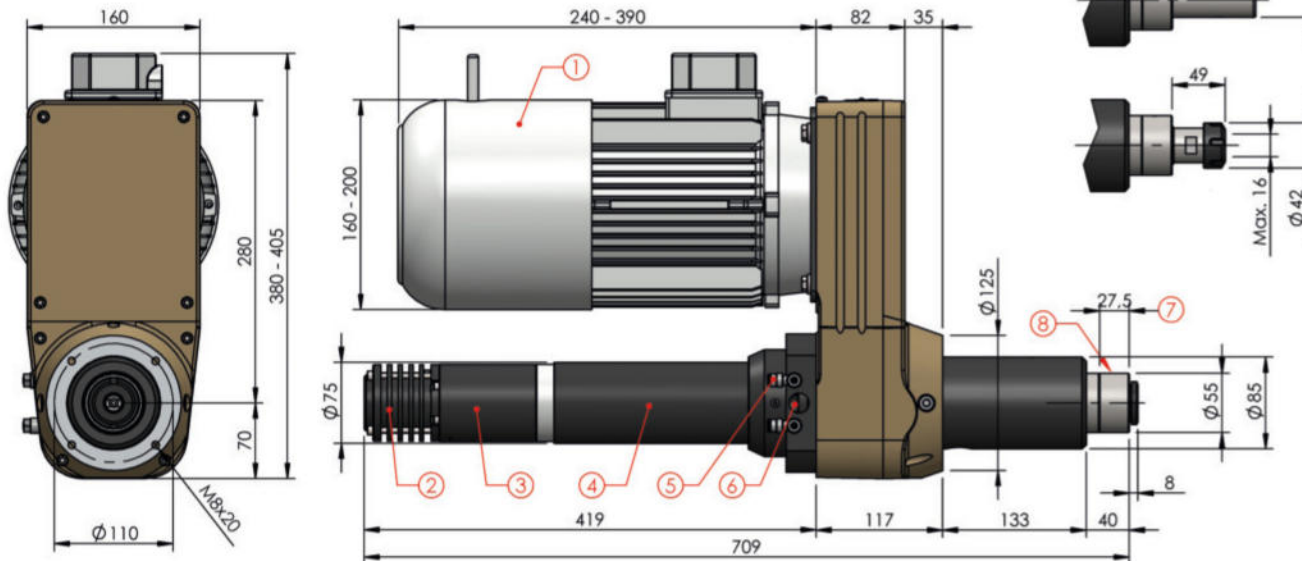

- Motor für Frequenzumrichterbetrieb geeignet (1).
Optional mit Bremsmotor.
- Ölbadschmierung der Leitspindel (2).
- Pneumatischer Zylinder für Eilvorschub (3),
Luftdruck 6 bar, Luftverbrauch 0,8NL/Zyklus.
- 3 Endschalter und 1 Sicherheitsenschalter der
Leitspindel (4).
Optional mit Induktivenschalter.
- Luftanschluss ø6 (5).
- Kabelanschluss M16x1,5 (6).
- Max. Anbaumaß für Mehrspindelkopf (7).
- Sperrluftanschluss 0.5bar (8).
- Standard-Farbe: Beige RAL 1001.
Andere Farben auf Anfrage.
- Gewicht ab 25 Kg.

C2

TM20P

90

Course / Arbeitshub

	Broche / Werkzeugaufnahme
C2	MT2 DIN 228
E5	ER25 DIN 6499
D2	ø20 DIN 55058

	rpm	
	50Hz	60Hz
01	100	120
02	200	240
03	300	360
05	500	600
07	700	840
08	800	960
11	1100	1320
15	1500	1800

	Moteur / Motor
80...	Motoréducteur 0,75Kw 4 poles Getriebemotor 0,75Kw 4 poles
81...	Motoréducteur 1,50Kw 4 poles Getriebemotor 1,50Kw 4 poles
076	90 B14 0,75Kw 6 poles
116	90 B14 1,10Kw 6 poles
156	100 B14 1,50Kw 6 poles
226	112 B14 2,20Kw 6 poles
074	80 B14 0,75Kw 4 poles
114	90 B14 1,10Kw 4 poles
154	90 B14 1,50Kw 4 poles
224	100 B14 2,20Kw 4 poles
304	100 B14 3,00Kw 4 poles

	Moteur type / Motortyp
S	230-400V-50/60Hz
A	Moteur-frein Bremsmotor
V	Ventilation forcée Fremdbelüftung
AV	Moteur-frein + ventilation forcée Bremsmotor + Fremdbelüftung

Pas patronne standard Standard-Steigung der Leitspindel	
Métrique / Metrisch	0,5 / 0,7 / 0,75 / 0,8 / 1,0 / 1,25 / 1,5 / 1,75 / 2,0
Pouces / Zoll	40 / 32 / 28 / 19 / 14 / 11
Autres pas ou pas gauche sur demande andere Steigungen, Linksgewinde auf Anfrage	

STANDARD COLOR



RAL 1001

OPTIONAL COLORS



RAL 1013



RAL 3028



RAL 1023



RAL 5015



RAL 2003



RAL 6018

Optionnel / Optional :

Accessoires pour un montage facile

Zubehör für einfache Installation

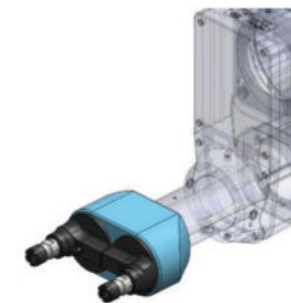
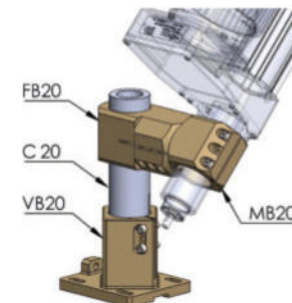
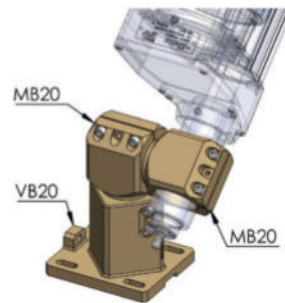
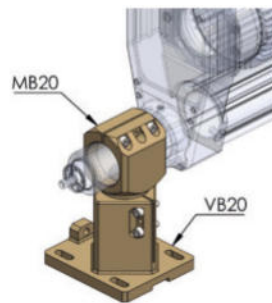
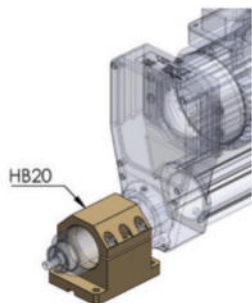

Têtes multibroches
Mehrspindelköpfe